

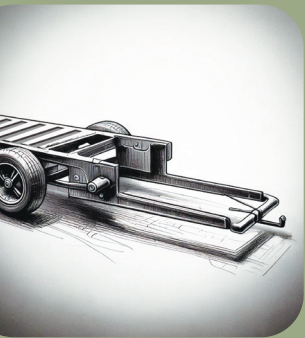



PORTE-VÉLOS STORES - CAMPING



Porte-vélos pour camping-cars _____	420	Aménagement de soute camping-cars _____	440
Porte-vélos pour caravanes _____	422	Armatures d'auvent _____	441
Porte-vélos pour fourgons _____	424	Accessoires de camping _____	442
Accessoires pour porte-vélos _____	428	Sandows _____	443
Stores FIAMMA _____	430	Pièces détachées pour auvents _____	444
Auvents et abris _____	439	Attelages et accessoires _____	446



 Porte-vélos pour camping-cars

Porte-vélos très robustes en tube d'aluminium anodisé de 35 mm (épaisseur 4 mm). Livrés d'origine pour accueillir 2 vélos, commander séparément les accessoires pour monter jusqu'à 4 vélos : 1x X98656-097 (rail Quick) et 1x X812666 (Bike-Block 2) pour 3 vélos, ajouter 1 rail Quick et 1x X812664 (Bike-Block 4) pour 4 vélos.



CARRY-BIKE PRO

Design entièrement renouvelé des éléments en plastique : coloris noir pour épouser parfaitement les finitions de camping-cars.

Charge maximale 60 kg / 4 vélos ou 2 vélos électrique (Pro & Pro C)

Pro et Pro C : Livrés avec 2 rails Plus et 2 Bike-Block® Pro (1 & 3)

Pro M : Livré avec 2 rails Quick Pro et 2 Bike-Block® Pro (1 & 3)

REFERENCE	DESIGNATION	HAUTEUR	LONGUEUR	POIDS
1 X823221	Pro C	40 à 80 cm		9 kg
2 X823220	Pro	80 à 150 cm		10,2 kg
3 X820950	Kit porte-vélo électrique		128 cm	5,5 kg

Pour Carry Bike Inférieur a 2023

Convient pour Porte-vélos Carry Bike Pro, Pro M et Pro C Fiamma.



+ PRODUIT

Le Pro C convient particulièrement aux camping-cars Challenger et Chausson avec rails et pattes de fixation prémontées

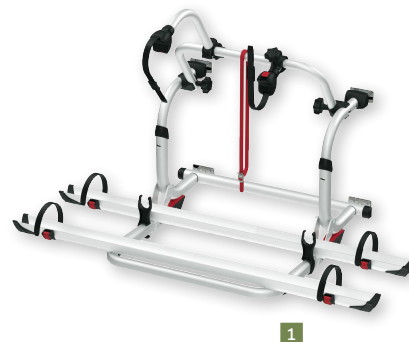

1



LES + CONSEILS

Veillez à vous faire confirmer auprès du constructeur du véhicule les limites autorisées en terme de charge transportée.



2



3

CARRY-BIKE "ECO"

Design entièrement restylé pour épouser au mieux le style plus moderne de votre véhicule.

Tubes en aluminium Ø 30 mm.

Livrés avec 2 rails Quick, 1 Bike-Block® Pro 2 et 1 sangle Strip.

REFERENCE	DESIGNATION	HAUTEUR	CHARGE MAXI	POIDS
1 X820143	CL	40 à 50 cm	55 kg / 3 vélos	5,6 kg
2 X820141	UL	80 à 150 cm	55 kg / 3 vélos	5,6 kg
3 X820142	UL 48	80 à 150 cm	35 kg / 2 vélos	5,4 kg



1



2



3



Porte-vélos pour camping-cars ↙

Porte-vélos très robustes en tube d'aluminium anodisé de 35 mm (épaisseur 4 mm). Livrés d'origine pour accueillir 2 vélos, commander séparément les accessoires pour monter jusqu'à 4 vélos : 1x X98656-097 (rail Quick) et 1x X812666 (Bike-Block 2) pour 3 vélos, ajouter 1 rail Quick et 1x X812664 (Bike-Block 4) pour 4 vélos.



N

CARRY-BIKE LIFT 77

Articulé à l'aide d'une manivelle, il peut descendre jusqu'à 77 cm.
Montage extensible en hauteur de 68 à 108 cm
Livré avec 2 rails Premium et 2 Bike-Block® Pro (1 & 3)

REFERENCE	DESIGNATION	CHARGE MAXI	POIDS
N X824130	Lift 77	60 kg / 4 vélos ou 2 vélos électrique	17 kg

↙ **+ PRODUIT**
Chargement au ras du sol : idéal pour le transport de vélos



N

CARRY-BIKE SPÉCIAUX

Version spéciale du Carry-Bike® Pro C avec écartement de 80 cm, conçue pour les camping-cars Laïka, et du Carry-Bike Pro pour les camping-cars Hymer >2002.
Livrés avec 2 rails Quick et 2 Bike-Block® Pro (1 & 3)

	REFERENCE	DESIGNATION	CHARGE MAXI	POIDS
1	X817780	Pro Hymer Dethleffs	60 kg / 4 vélos	8,2 kg
2	N X823337	CI Roller Team	50 kg / 2 ou 3 vélos	5,2 kg



1



2



 Porte-vélos pour caravanes

Porte-vélos très robustes en tube d'aluminium anodisé



CARRY BIKE PRO M N

Type Sterckeman / Caravelair.

Livré avec 2 rails Quick Pro, 1 Bike-Block® Pro 1 & 3.

REFERENCE	CHARGE MAXI	POIDS
X820638	40 kg / 2 vélos	8,5 kg



CARRY BIKE CARAVAN ACTIVE

N

Dispositif de fixation qui permet le basculement de la structure porte-rails et offre ainsi un libre accès au coffre de la caravane.

Livré avec 2 rails Premium, 1 Bike-Block® Pro S 3 et 1 sangle Strip.

REFERENCE	CHARGE MAXI	POIDS
N X823219	50 kg / 2+1 vélos ou 2 vélos électriques	11,2 kg



CARAVAN HOBBY

A fixer sous le rail charnière de la fenêtre. S'adapte aux modèles Hobby >2003.

Livré avec Bike Block Pro 2 et rails Premium S

REFERENCE	CHARGE MAXI	POIDS
X817776	50 kg / 3 vélos	5,6 kg





Porte-vélos pour caravanes ↙

Porte-vélos très robustes en tube d'aluminium anodisé



CARRY-BIKE CARAVAN XL A

Le chargement des vélos est simple et pratique, installation sans perçage sur flèches standard. Leur partie basculante permet de ne pas décharger les vélos pour accéder au coffre du véhicule (sauf XL A).

XL A

Livré avec 2 rails Quick et 2 sangles Strip.

REFERENCE	CHARGE MAXI	POIDS
1 X917305	35 kg / 2 vélos	5,3 kg

XL A Pro

Equipés de deux barres de renfort.

Livrés avec 1 rail Quick et 2 mini rails Quick, 1 Bike-Block® Pro (3) et 1 sangle Strip

REFERENCE	CHARGE MAXI	POIDS	DESSCRIPTIF
2 X926558	50 kg / 3 vélos	9 kg	
3 X821743	50 kg / 3 vélos	9 kg	Version Deep Black

XL A Pro 200

Leurs dimensions réduites permettent le montage sur flèche courte.

Livrés avec 1 rail Plus, 1 Bike-Block® Pro (2) et 1 sangle Strip.

REFERENCE	CHARGE MAXI	POIDS	DESSCRIPTIF
4 X823244	50 kg / 2 vélos ou 2 vélos électrique	9,4 kg	
5 X823245	50 kg / 2 vélos ou 2 vélos électrique	9,4 kg	Version Deep Black
6 X822493	50 kg / 2 vélos	10 kg	Version E-Bike

↙
LES + CONSEILS
Pour le montage de 3 vélos, commander en supplément : 1x X98656-097 (rail Quick) et 1x X812666 (Bike-Block 2)



CARRY-BIKE CARAVAN UNIVERSAL

A fixer sur le rail charnière de la fenêtre et le châssis de la caravane. Structure télescopique de 100 à 180 cm.

Livré avec 2 rails Quick et 2 Bike-Block® Pro (1 & 3)

REFERENCE	CHARGE MAXI	POIDS
X813100	35 kg / 2 vélos	7,5 kg



ANTIVOL

REFERENCE	DESIGNATION	DESSCRIPTIF
X923640	Cable-lock	Câble longueur 2,5 m avec embout crochetable. Livré avec 2 clés. Prise 1 kg.



 Porte-vélos pour fourgons

Porte-vélos très robustes en tube d'aluminium anodisé. Livrés d'origine pour accueillir 2 vélos, les modèles pour hayons (dont le montage s'effectue sans perçage) peuvent accueillir jusqu'à 4 vélos (accessoires à commander en supplément).



CARRY-BIKE FRAME

3 positions de montage pour la structure porte-rails.

Frame

Livrés avec rail Plus et Bike-Block Pro S1 / S3.

Charge maximale : 50 kg / 3 vélos ou 1 vélo électrique.

REFERENCE	DESIGNATION	VERSION	POIDS
1 X823252	Frame	Deep Black	9,4 kg
2 X823256	Frame Ducato	Aluminium	25,5 kg
3 X823259	Frame Ducato	Deep Black	25,5 kg
4 X823257	Frame Sprinter	Aluminium	24 kg
5 X823258	Frame Crafter	Aluminium	24 kg
6 X823260	Frame Sprinter	Deep black	24 kg
7 X823261	Frame Crafter	Deep black	24 kg

Frame E-bike

Livrés avec rail Premium et Bike Block Pro S D1 / S D1.

Charge maxi : 50 kg / 2 vélos

REFERENCE	DESIGNATION	VERSION	POIDS
X822044	Frame Sprinter	Aluminium	19,7 kg
X822045	Frame Sprinter	Deep black	19,7 kg

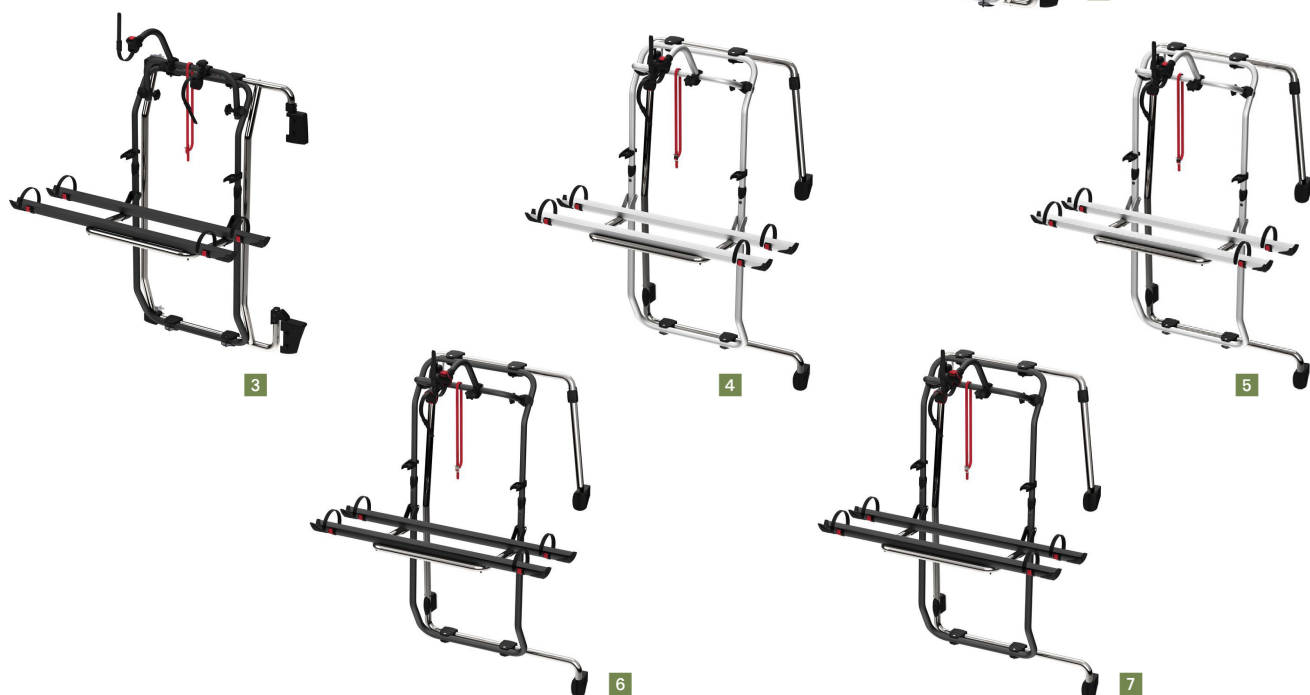

CARRY-BIKE 200 D

Pour véhicules à double porte : montage sur porte droite, permettant ainsi l'ouverture des portes sans enlever les vélos.

Livré avec 2 rails Quick Pro et 2 Bike-Block® Pro (1 & 2).

Version noire.

REFERENCE	CHARGE MAXI	POIDS
X823223	35 kg / 2 vélos	6,9 kg

Pour fourgons Ducato I série, Citroën C25, Peugeot J5, Ducato II série, Citroën Jumper, Transit MK3-MK4-MK5-MK6-MK7 (> 1987 < 2014 - H1-H2-H3), Transit MK8 (> 2014 - H3)





Porte-vélos pour fourgons ↙

Porte-vélos très robustes en tube d'aluminium anodisé. Livrés d'origine pour accueillir 2 vélos, les modèles pour hayons (dont le montage s'effectue sans perçage) peuvent accueillir jusqu'à 4 vélos (accessoires à commander en supplément).



CARRY-BIKE 200 DJ (DUCATO)



Pour véhicules à double porte : montage sur porte droite, permettant ainsi l'ouverture des portes sans enlever les vélos. Version noire.

REFERENCE	CHARGE MAXI	POIDS
1 X823344	35 kg / 2 vélos	9 kg
Version en aluminium noir		
X823341	35 kg / 2 vélos	7,8 kg
Ducato, Sprinter, Crafter et Transit		
2 X823339	35 kg / 2 vélos	7,8 kg
Ducato, Sprinter, Crafter et Transit		
3 X823343	35 kg / 2 vélos	9 kg
Pour fourgons Ducato X2-50 H2 >07/2006 (Peugeot Boxer et Citroën Jumper), MB Sprinter =<07/2006, FORD Transit H2 =<2013. Livré avec 2 rails Premium et 2 Bike-Block® Pro S D1		
X820716	35 kg / 2 vélos	9 kg
Pour fourgons Ducato X2-44 H2 et H3 <07/2006. Livré avec 2 rails Premium et 2 Bike-Block® Pro (1 & 2)		

Accessoires

Poids : 2,8 kg

Fiat Ducato III-IV (X250 X290 > / Citroën Jumper II-III / Peugeot Boxer II-III série (= 2006 - H2/H3)

REFERENCE	COLORIS
4 N X823342	Noir
N X823340	Aluminium



CARRY-BIKE VW TRANSPORTER

A hayon

S'installent facilement avec les pattes livrées d'origine, sans percer le véhicule.

- T4** : livré avec 2 rails Quick Pro et 2 Bike-Block® Pro (1 & 3)
- T5 & T6** : livrés avec 2 rails Plus et 2 Bike-Block® Pro (1 & 3)
- T5 & T6 Pro** : livrés avec 2 rails Premium Black et 2 Bike-Block® Pro S 1 & 3 Black

REFERENCE	DESIGNATION	CHARGE MAXI	POIDS
1 X823247	VW T5	60 kg / 4 vélos ou 2 vélos électriques	11 kg
Pour fourgon VW Transporter T5 >07/2003. Version noire.			
2 X823246	VW T6	60 kg / 4 vélos ou 2 vélos électrique	11 kg
Pour fourgon VW Transporter T6, compatible aussi avec les modèles T6 à toit surélevé			
3 X823222	VW T5 Pro	60 kg / 4 vélos ou 2 vélos électrique	11 kg
Pour fourgon VW Transporter T5 >07/2003. Version noire.			
Structure porte-rails (4ème composé de 2 parties) pour faciliter la visualisation du 3ème feu stop. Son design plus élégant épouse la ligne du véhicule sans cacher les feux de signalisation ni la plaque d'immatriculation.			
X823218	VW T6 Pro	60 kg / 4 vélos ou 2 vélos électrique	10 kg
Identique au T5 mais avec des adaptateurs spécifiques au T6. Version noir.			

A double porte

Montage sur porte droite, permettant ainsi l'ouverture des portes sans enlever les vélos.

- T4 D** : livré avec 2 rails Plus et 2 Bike-Block® Pro (1 & 2)
- T5 & T6 D** : livrés avec 2 rails Plus et 2 Bike-Block® S Pro (1 & 2)

REFERENCE	DESIGNATION	CHARGE MAXI	POIDS
4 X823248	VW T4 D	35 kg / 2 vélos	7,7 kg
Pour fourgon VW Transporter T4 (1991-07/2003). Version noire.			
5 X823249	VW T5 D - T6 D	35 kg / 2 vélos	7,7 kg
Pour fourgon VW Transporter T5 >07/2003. Version noire.			

Kit adaptateur T5 to T6

Vous avez changé de véhicule !

Vous pouvez transformer votre Carry-Bike T5 en un T6 grâce à ce kit.

REFERENCE	POIDS
6 X819293	0,7 kg



 Porte-vélos pour fourgons

Porte-vélos très robustes en tube d'aluminium anodisé. Livrés d'origine pour accueillir 2 vélos, les modèles pour hayons (dont le montage s'effectue sans perçage) peuvent accueillir jusqu'à 4 vélos (accessoires à commander en supplément).



CARRY BIKE MINI-VAN

Le montage d'une rampe de signalisation est particulièrement recommandé (X806480).
Version noire.

REFERENCE	DESIGNATION	CHARGE MAXI	POIDS
1 X820714	Renault Trafic D	35 kg / 2 vélos	7,7 kg
2 X820712	Opel Vivaro - Renault Trafic	60 kg / 4 vélos	8,7 kg
3 X820713	Ford Custom	50 kg / 3 vélos	8,5 kg

Version présentant une modification du point d'appui de l'étrier supérieur pour faciliter la vision du 3ème feu stop. Pour fourgons à 2 portes arrière et toit standard. Livré avec 2 rails Premium et 2 Bike-Block® Pro (1 & 2).

Pour fourgons à hayon arrière. Livré avec 2 rails Quick Pro et 2 Bike-Block® Pro S (1 & 3).

 CARRY BIKE MERCEDES VIANO

Le porte-vélos Carry-Bike Mercedes Viano et Vito Hayon après 2004 de Fiamma est spécialement conçu pour ces modèles de van. Il peut transporter jusqu'à deux vélos et offre une solution pratique pour emmener vos vélos lors de vos voyages.

Porte-vélos spécifique pour Mercedes Viano avec hayon arrière et Mercedes Vito après 2004 jusqu'à 2013.
Non compatible avec les véhicules classe V.

Composé de:

- 1 bar avec feux de régulation (13 pôles),
- 2 Rails Quick pro noir
- 1 Bike-Block Pro 1 noir
- 1 Bike-Block Pro 3 noir
- 2 support de rack.

REFERENCE	CHARGE MAXI	POIDS
N X823480	50 kg	10 kg

 CARRY BIKE VW CADDY

Conçu pour VW Caddy >2016. La structure supérieure est articulée afin de régler avec précision la position des Bike-Block alors que le dispositif de mise en tension inférieur fixe en toute sécurité le porte-vélo au véhicule. Les étriers profilés se montent sur les points de renfort du hayon.

Livré avec 2 rails Plus, Bike-Block Pro 1 & 3 noir.

REFERENCE	CHARGE MAXI	POIDS
N X823250	60 kg / 4 vélos ou 2 vélos électrique	14 kg





Porte-vélos pour fourgons ↙

Porte-vélos très robustes en tube d'aluminium anodisé. Livrés d'origine pour accueillir 2 vélos, les modèles pour hayons (dont le montage s'effectue sans perçage) peuvent accueillir jusqu'à 4 vélos (accessoires à commander en supplément).

Van 'n Bike®

VAN N' BIKE

Le Van N' Bike est un système de porte-vélos pour vans et fourgons Ducato qui convient pour le transport de tous types de vélos. Une utilisation ultra simple avec une ouverture à 90°, laissant un accès total aux portes arrières. Peut être combiné avec un porte-vélos, un porte-skis et/ou un coffre. Il est toujours possible d'atteler une remorque !

Capacité de charge jusqu'à 80 kg.
Faible poids de 22kg.

Aluminium teinté - 10 ans de garantie sur le traitement.
Garantie 2 ans !
Fabrication Européenne.
Jusqu'à épuisement des stocks.

Original

REFERENCE	DESIGNATION
X823782	Avec lampe à incandescence
X823783	Avec lampe à LED

All-in-one

REFERENCE	DESIGNATION
X823784	Avec lampe à incandescence
X823785	Avec lampe à LED

Faisceau

Celui-ci permet de laisser le boîtier électronique proche de la batterie.

REFERENCE	DESIGNATION
1 X823159	Faisceau Ducato

Avec option

REFERENCE	DESIGNATION	DESCRIPTIF REF
2 X822696	Gouttière	3ème gouttière vélo entretoise noire
X823544	Gouttière 1600	1 gouttière 1600, 3 ième gouttière, pour Van 'n Bike XL + Bike arm
X823335	4 ème rail	
3 X823543	Gouttière 1600 pour vélo extra large	
4 X822700	Rampe all-in one	
5 X823545	Plaque	1100 x 430 mm
6 X823546	Support roue de secours	
7 X823547	Coffre	1150 x 460 mm



1



2



3

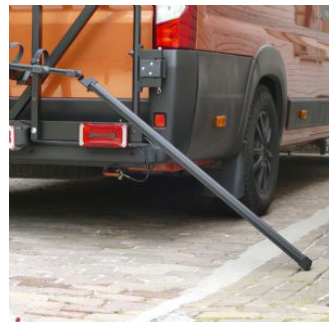

4



5



6



7



RAILS ET ACCESSOIRES

N



REFERENCE	DESIGNATION	DESCRIPTIF
1 X819294	Rail Quick Pro Black	Livré avec 2 sangles Quick-Safe et boulonnerie. La pièce. Longueur 1280 mm.
2 X98656-097	Rail Quick	Livré avec 2 sangles Quick-Safe et boulonnerie. La pièce. Longueur 1280 mm.
3 X98656-368	Rail Quick C	Livré avec 2 sangles Quick-Safe et boulonnerie. La pièce. Version télescopique : 1010-1670 mm.
4 X818239	Rail Premium Deep Black	Version noire, utilisé sur le Carry Bike VW T5 Pro. Livré avec 1 sangle Quick et boulonnerie. La pièce. Longueur 1280 mm.
X822666	Rail Premium XL Deep Black	Idem X822666. Longueur de 1390 mm.
5 N X823262	Rail Plus	Livré avec 2 sangles Quick-Safe. Plus grande résistance à la torsion et à la flexion grâce à une nouvelle géométrie et une meilleure distribution du matériau. Longueur 1280 mm.
6 N X823263	Rail Plus Deep Black	Idem X823262. Coloris Deep Black.
N X823264	Rail Plus XL	Idem X823262. Longueur 1390 mm.
N X823265	Rail Plus XL Deep Black	Idem X823264. Coloris Deep Black.
7 X812660B	Sangle Quick	Permet le blocage rapide des roues des vélos sur le rail. Livrée à l'unité, sans cale Kit Quick. ★
8 X920959	Kit Quick	Cale adaptée à la sangle Quick permettant l'appui de la sangle sur la jante.
9 X812733B	Sangle Strip	Sangle tissée avec boucle en inox 10/18. La paire. ★



Accessoires pour porte-vélos ↙



BIKE-BLOCK

N

Pour un blocage des vélos simple et rapide. La sangle s'adapte aux cadres de vélo ronds et ovales, Ø 25-80 mm. S'adaptent à tous les Carry-Bike.

REFERENCE	DESIGNATION	ENTRAXE	DESSCRIPTIF
1 X924553	Bike-Block Pro 1	125 ~ 170 mm	Rouge
2 X819861	Bike-Block Pro 1	125 ~ 170 mm	Noir
3 X812666	Bike-Block Pro 2	240 ~ 280 mm	Rouge
4 X819862	Bike-Block Pro 2	240 ~ 280 mm	Noir
5 X819863	Bike-Block Pro 3	385 ~ 420 mm	Noir
X812665	Bike-Block Pro 3	385 ~ 420 mm	Rouge
6 X819864	Bike-Block Pro 4	540 ~ 570 mm	Noir
X812664	Bike-Block Pro 4	540 ~ 570 mm	Rouge
7 N X823113	Bike-Block Pro D1	100 ~ 445 mm	Avec bras articulé réglable. Noir.
X818216	Bike-Block Pro D1	100 ~ 445 mm	Avec bras articulé réglable. Rouge.
X818217	Bike-Block Pro D2	160 ~ 630 mm	Avec bras articulé réglable. Rouge.
8 N X823562	Bike-Block Pro S D1	100 ~ 445 mm	Noir
N X823115	Bike-Block Pro S D2	160 ~ 630 mm	Noir
9 X818218	Bike-Block Pro S3	385 ~ 420 mm	Noir
10 N X823207	Bike-Block Pro 1 D		Noir
11 N X823208	Bike-Block Pro 2 D		Noir
12 N X823209	Bike-Block Pro 3 D		Noir
13 N X823210	Bike-Block Pro 4 D		Noir
14 N X823211	Bike-Block Pro S 1 D		Noir
15 N X823212	Bike-Block Pro S 2 D		Noir
16 N X823213	Bike-Block Pro S 3 D		Noir
17 N X823214	Bike-Block Pro S 4 D		Noir
18 X813805	Protection caoutchouc		



PANNEAUX DE SIGNALISATION

Obligatoires pour indiquer la présence d'un chargement en porte-à-faux.
Dimensions 500 x 500 mm

REFERENCE	DESSCRIPTIF
1 X922674	Aluminium
2 X819327	Aluminium, réversible norme Italie et Espagne
3 X919740	Plastique, avec catadioptres ronds à chaque coin





F43 VAN

N

Store de paroi à manivelle.
Hauteur max des pieds à 220 cm, pour faciliter l'accès au véhicule et optimiser l'utilisation de l'espace au-dessous du store.

Surface d'ombre : 8,9 m²

REFERENCE	AVANCEE	COLORIS
N X824377	250 cm	Noir / Gris



F45 S

N

Stores de camping-car rapides et faciles à utiliser. Silencieux à l'ouverture et à la fermeture ainsi que pendant les trajets. 100% automatiques avec boîtier en aluminium finition laquée blanc, dispositif de sûreté «Auto-Lock» autobloquant donnant une totale sécurité en roulant. Toile vinyle résistante aux UV et imperméable, traitée anti-moisissures.

Toile coloris Royal Grey ; 3 teintes de boîtier à harmoniser avec le coloris du véhicule.

Livrés avec manivelle réglable, kit d'étriers AS, piquets d'arrimage au sol.

Les stores de longueur 4 mètres et plus sont également livrés avec le tendeur Rafter.



LES + CONSEILS

Voir le kit de fixation par collage spécial Challenger / Chausson réf. X815899

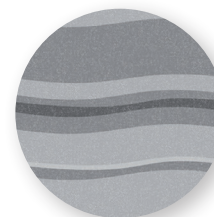

Royal Grey

DESIGNATION	AVANCEE	POIDS	POLAR WHITE REFERENCE	TITANIUM REFERENCE	DEEP BLACK REFERENCE
F45 s 190	1 m	11,5 kg	X820594		
F45 s 230	1,50 m	16,5 kg	X820595	X820599	X820603
F45 s 260	2 m	19,5 kg	X822011	X822012	X822014
F45 s 260 PSA*	2 m	19,5 kg	N X823274		N X823275
F45 s 300	2,50 m	23 kg		X821768	X821769
F45 s 325	2,50 m	24 kg			X822009
F45 s 350	2,50 m	25 kg		X821771	X821772
F45 s 375	2,50 m	26 kg	X820596		X820604
F45 s 400	2,50 m	27 kg		X821774	X821775
F45 s 425	2,50 m	28,5 kg	X820597		X820605
F45 s 450	2,50 m	28,2 kg		X822013	

*PSA = Peugeot, Citroën, Fiat



Stores FIAMMA ↙



F70

Design raffiné et éléments structurels rendent à ce store plus de robustesse et de sécurité. La toile se déploie et se replie à l'horizontale sans aucun pli grâce au support de rouleau monobloc. Le boîtier frontal est composé de 3 rails permettant d'installer la façade de l'auvent privacy.

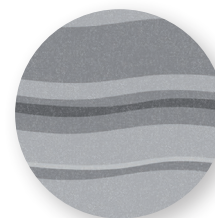
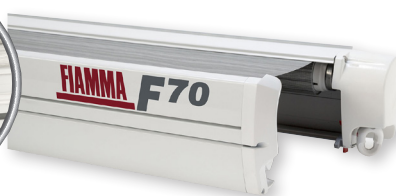

Royal Grey

REFERENCE	DESIGNATION	LONGUEUR	AVANCEE	COLORIS	POIDS
X818363	F 70 400 Royal Grey	3,98 m	2,5 m	Polar White	32,3 kg

F80 S

Stores de section extrêmement réduite pour épouser encore mieux les formes de votre véhicule.

Parmi les solutions techniques innovantes adoptées, vous noterez l'aspect résolument plus compact donné aux stores et l'introduction de la double prédisposition à LED de série aussi bien sur le bandeau frontal que sur le boîtier, ainsi que les 3 rails sur le bandeau frontal.

Toile coloris Royal Grey ; 3 teintes de boîtier à harmoniser avec le coloris du véhicule. Pour la toile Royal Blue : voir sur site internet (références de X821987 à X822000).

Pour les modèles d'une longueur supérieure à 3,88 m, le Rafter tendeur de toile en aluminium est inclus.

Patte de fixation à commander séparément.

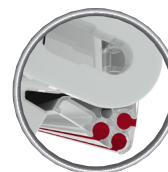

REFERENCE	DESIGNATION	LONGUEUR	AVANCEE	COLORIS	POIDS
1 X820574	F 80 s 400	3,88 m	2,50 m	Polar White	34 kg
2 X820584	F 80 s 290	2,78 m	2,50 m	Deep Black	27 kg

JOINTS ANTI-PLUIE RAIN GUARD

Se glissent entre le boîtier du store et la paroi. Vendus au mètre

REFERENCE	DESCRIPTIF REF
1 X921015	S (11 mm) : pour les stores installés avec étriers AS 120, sur surface plane
2 X817928	M (40 mm) : pour les stores à montage déporté ou pour les parois arrondies
3 X923607	L (90 mm) : pour les stores à montage déporté

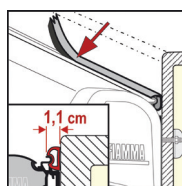

1

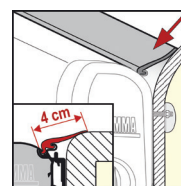

2

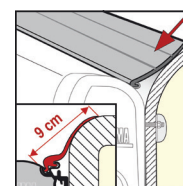

3



ETRIERS DE MONTAGE F35 PRO

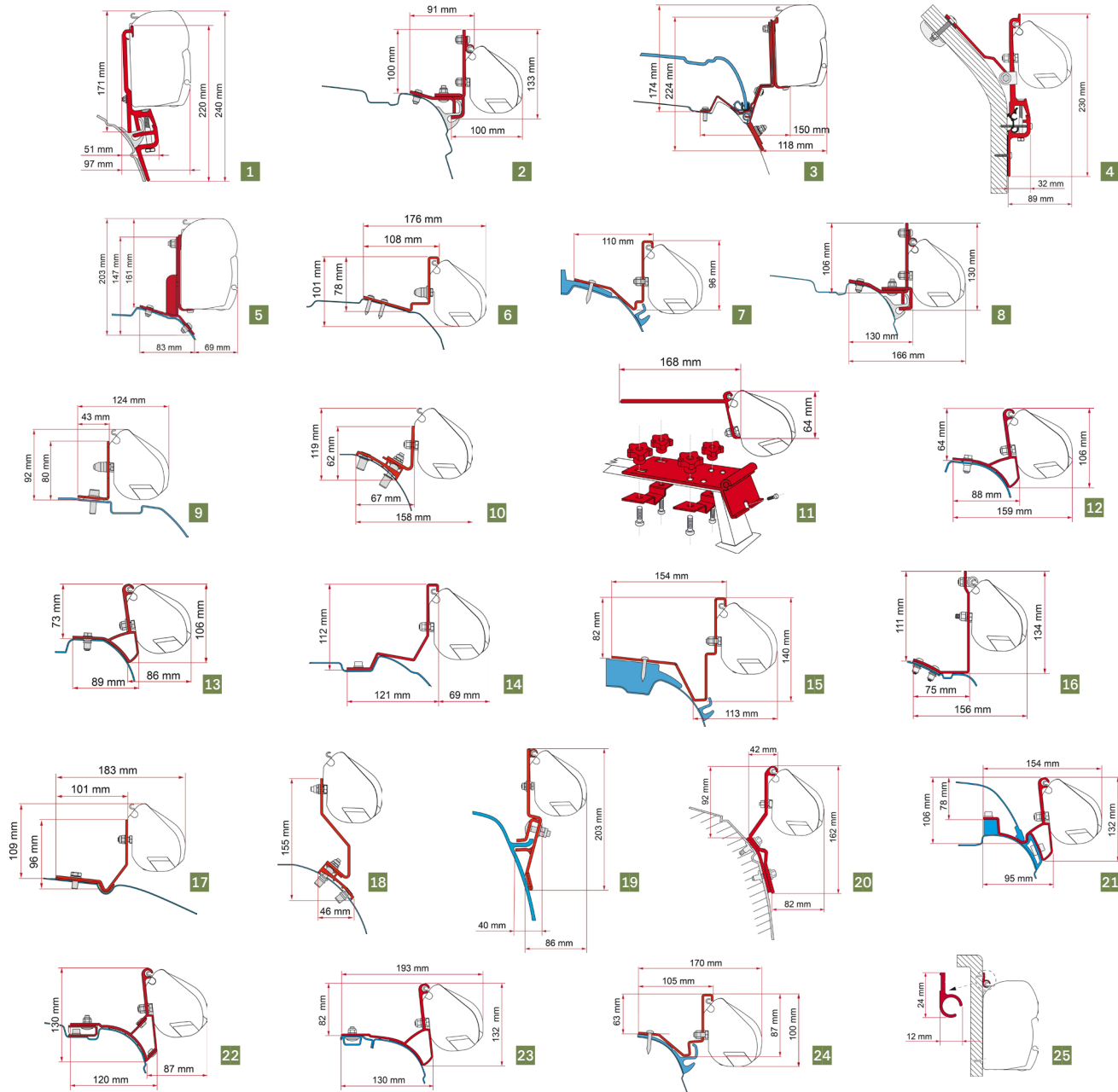

REFERENCE	DESIGNATION	CAS D'EMPLOI	DESCRIPTIF
1 X822323	Kit Brandrup VW T4	≥ 1990 ≤ 2003 - H1 - L1/L2 - Uniquement avec Kit Brandrup / Reimo Multirail	2 étriers de 8 cm
2 X822319	Kit Brandrup VW T5/T6	VW T5 Transporter / T5 Caravelle / T5 Multivan ≥ 2003 ≤ 2014 VW T6 Transporter / T6 Caravelle / T6 Multivan ≥ 2014 H1 - L1 - Avec TOP-Rail Brandrup	2 étriers de 8 cm
3 X819362	Kit Class V Marco Polo	≥ 2014 - H1 - L2 - Toit manuel seulement	1 étrier de 12 cm + 1 étrier de 13 cm
4 X819373	Kit Eriba Touring		2 étriers de 8 cm
5 X822326	Kit Ford Custom - Deep Black	≥ 2012 - H1 - L1 - Attention : pour toute manœuvre d'ouverture / fermeture du store, la porte coulissante doit être fermée	2 étriers de 11 cm
6 X821509	Kit Ford Custom Cap Coast / Capland / Caplife - Deep Black	Ford Custom Cap Coast ≥ 2018 - H1 - L1 Ford Custom Cap Land / Cap Life ≥ 2019 - H1 - L2 Uniquement sur les autocaravanes Rapido (Dreamer et Campereve) avec toit relevable	Support avec finition noire 2 étriers de 12 cm



REFERENCE	DESIGNATION	CAS D'EMPLOI	DESCRIPTIF
7 X822331	Kit Ford Custom Capland / Capfun - Deep Black	≥ 2015 ≤ 2018 H1 - L2 - Uniquement sur les autocaravanes Rapido (Dreamer et Campereve) avec toit relevable	Support avec finition noire 2 étriers de 12 cm
8 X822321	Kit Multirail Reimo VW T5 / T6	VW T5 Transporter / T5 Caravelle / T5 Multivan ≥ 2003 ≤ 2014 VW T6 Transporter / T6 Caravelle / T6 Multivan ≥ 2014 H1 - L1 - Avec Multirail Reimo et Multirail Reimo avec toit relevable	2 étriers de 8 cm
9 X822327	Kit Nissan NV200 - Deep Black	Nissan NV 200 ≥ 2009 Nissan Evalia ≥ 2010 Mitsubishi Delica V serie ≥ 2007 H1 - L1	Support avec finition noire 3 étriers de 8 cm
10 X822332	Kit PSA - LHD + RHD	H1 - Citroen Jumpy III gen. / Spacetourer / Campster ≥ 2016 [L=4956mm] Opel / Vauxhall Vivaro C ≥ 2019 [L=4959mm] Opel / Vauxhall Zafira Life 2019 & Vauxhall Vivaro Life 2019 ≥ 2019 [L=4956mm] Peugeot Expert III gen. / Traveller ≥ 2016 [L=4959mm] Toyota Pro Ace II / Pro Ace Verso ≥ 2016 [L=4959mm] PSA - Aussi pour les modèles avec toit relevable	Support avec finition noire - Pour conduite à gauche et à droite 2 étriers de 20 cm
11 X819367	Kit Standard - Deep Black		Installation sur la galerie de toit Support avec finition noire 2 étriers de 8 cm
12 X819372	Kit Trafic / Vivaro / Talento / NV300 / Primastar	≥ 2001 ≤ 2014 - H1 - L1/L2	2 étriers de 12 cm
13 X819365	Kit Trafic / Vivaro / Talento / NV300 / Rapido Mirande S	Renault Trafic III serie / Nissan NV 300 / Fiat Talento ≥ 2014 - H1 - L1/L2 Opel / Vauxhall Vivaro B ≥ 2014 ≤ 2018 - H1 - L1/L2 Renault Trafic III serie Dreamer MIRANDE S / Campereve MIRANDE S ≥ 2015 - H1 - L1 - Seulement sur Autocaravanes Rapido avec toit relevable d'origine	2 étriers de 12 cm
14 X819371	Kit Viano / Marco Polo / Vito / V Class - Deep Black	H1 - L2 Mercedes V Class Vito III serie - Long ≥ 2014 Mercedes Viano Vito II serie ≥ 2003 ≤ 2013 Mercedes Viano Vito II serie Marco Polo ≥ 2003 ≤ 2013 - Toit manuel seulement	Support avec finition noire 2 étriers de 13 cm
15 X822325	Kit Vito Jules Verne - Deep Black	≥ 2014 - H1 - L2 - Westfalia / Autocaravanes Rapido	Support avec finition noire 2 étriers de 12 cm
16 X822324	Kit Vito / Vito Marco Polo - Deep Black	≥ 1996 ≤ 2003 - H1 - L1 - Toit manuel seulement	Support avec garniture noire 2 étriers de 8 cm
17 X822316	Kit VW Caddy Maxi - Deep Black	≥ 2016 - H1 - L1 - Pour conduite à gauche et à droite	Support avec finition noire
18 X822317	Kit VW Caddy Maxi Lift Roof - Deep Black	≥ 2016 - H1 - L1 - Pour les modèles avec toit relevable	Support avec finition noire - Pour conduite à gauche et à droite 2 x 12 cm
19 X822322	Kit VW T3 / T3 Lift Roof - Deep Black	≥ 1979 ≤ 1990 - H1 - T25=T3 aussi pour les modèles avec toit relevable	2 x 8 cm
20 X819368	Kit VW T4 Lift Roof - Deep Black	≥ 1990 ≤ 2003 - H1 - L1/L2 - Aussi pour models avec toit relevable	Support avec finition noire 2 étriers de 8 cm
21 X822320	Kit VW T5/T6 California	VW T5 California ≥ 2003 ≤ 2014 VW T6 California ≥ 2014 H1 - L1	2 étriers de 12 cm
22 X819369	Kit VW T5/T6 Multivan Transporter (conduite à gauche)	VW T5 Transporter / T5 Caravelle / T5 Multivan ≥ 2003 ≤ 2014 VW T6 Transporter / T6 Caravelle / T6 Multivan ≥ 2014 H1 - L1 - Sans rail "C" sur le toit	2 étriers de 21,5 cm
X822318	Kit VW T5/T6 Multivan Transporter (conduite à droite)	VW T5 Transporter / T5 Caravelle / T5 Multivan ≥ 2003 ≤ 2014 VW T6 Transporter / T6 Caravelle / T6 Multivan ≥ 2014 H1 - L1 - Sans rail "C" sur le toit	2 étriers de 21,5 cm
23 X819370	Kit VW T5/T6 Multivan / Transporter - VW Rail	VW T5 Transporter / T5 Caravelle / T5 Multivan ≥ 2003 ≤ 2014 VW T6 Transporter / T6 Caravelle / T6 Multivan ≥ 2014 H1 - L1/L2 - Avec rail "C" sur le toit	Ce rail est en option : contactez votre concessionnaire VW. 2 étriers de 12 cm
24 X822330	Kit VW T6 Kepler - Deep Black	≥ 2014 - H1 - L2 - Seulement sur Kepler Westfalia Autocaravanes Rapido	Support avec finition noire 2 étriers de 10 cm
25 X822328	Rail R 300		Rail 300 cm
X822329	Rail R 400		Rail 400 cm



ETRIERS DE MONTAGE F40 VAN

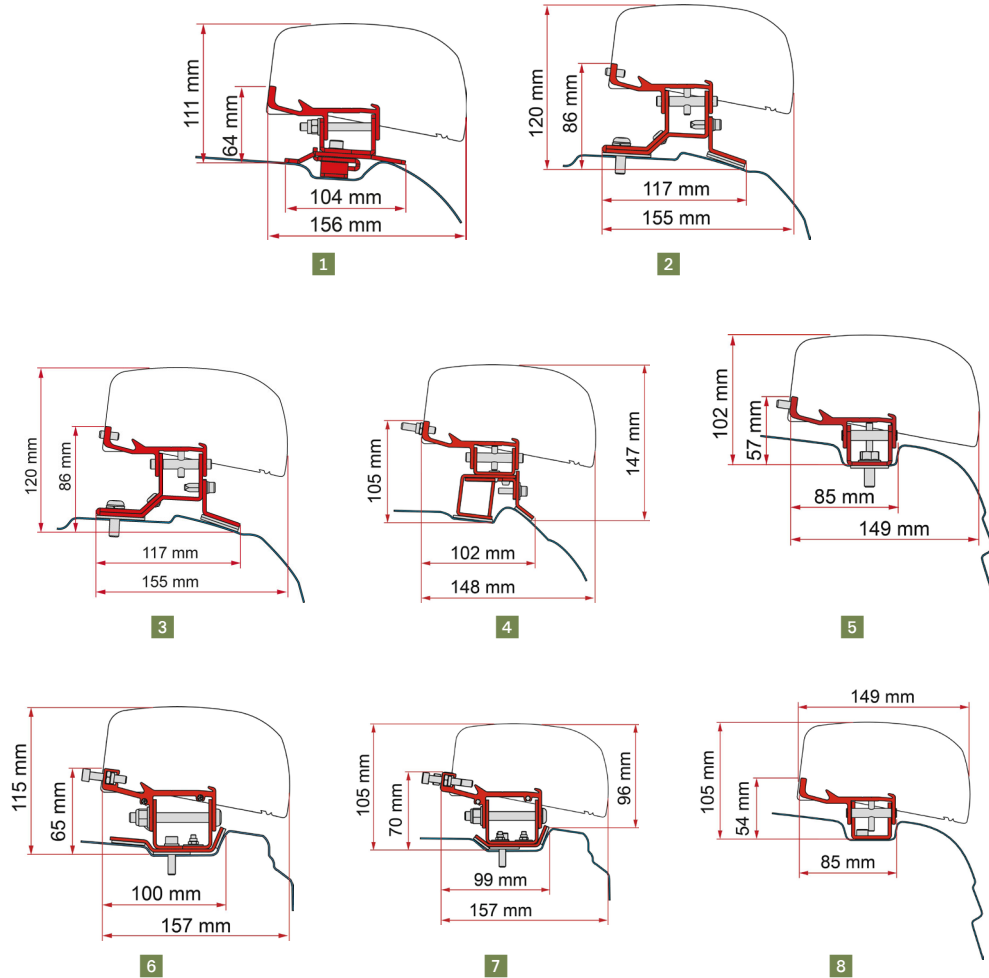

REFERENCE	DESIGNATION	CAS D'EMPLOI	DESRIPTIF
1	X822333 PSA 260 - Deep Black	Citroen Jumpy III gen. / Spacetourer / Campster ≥ 2016 [L=4956mm] Opel / Vauxhall Vivaro C ≥ 2019 [L=4959mm] Opel / Vauxhall Zafira Life 2019 & Vauxhall Vivaro Life 2019 ≥ 2019 [L=4956mm] Peugeot Expert III gen. / Traveller ≥ 2016 [L=4959mm] Toyota Pro Ace II / Pro Ace Verso ≥ 2016 [L=4959mm] H1 - PSA	Support avec finition noire 1 x 260 cm
2	X822334 Kit Ford Custom L1 - Deep Black	≥ 2012 - H1 - L1	1 étrier de 45,5 cm + 1 étrier de 20 cm
	X822335 Kit Ford Custom L1 - Deep Black (conduite à droite)	≥ 2012 - H1 - L1	1 étrier de 45,5 cm + 1 étrier de 20 cm
3	X822336 Kit Ford Custom L2 - Deep Black	≥ 2012 - H1 - L2	Support avec finition noire 1 étrier de 22,5 cm + 1 étrier de 20 cm
4	X822337 Kit Mercedes V Class - Deep Black	Mercedes V Class Vito III serie - Long ≥ 2014 - H1 - L2	Support avec finition noire 1 étrier de 39 cm + 1 étrier de 22 cm
5	X822338 Kit Nissan NV350 - Deep Black (conduite à droite)	Nissan NV350 / Nissan Impendulo / Isuzu Como II serie / Mitsubishi Fuso Canter Van ≥ 2012 H1 - L2	Support avec finition noire 1 étrier de 20 cm + 1 étrier de 25 cm
6	X822339 Kit Renault Trafic L1 - Deep Black	Renault Trafic III serie / Nissan NV 300 / Fiat Talento ≥ 2014 Opel / Vauxhall Vivaro B ≥ 2014 ≤ 2018 H1 - L1	Support avec finition noire 2 étriers de 26 cm
7	X822340 Kit Renault Trafic L2 - Deep Black	Renault Trafic III serie / Nissan NV 300 / Fiat Talento ≥ 2014 Opel / Vauxhall Vivaro B ≥ 2014 ≤ 2018 H1 - L2	Support avec finition noire 2 étriers de 26 cm + 1 étrier de 76 cm
8	N X823876 Kit VWT5/T6 - Deep Black	VW T5 Transporter / T5 Caravelle / T5 Multivan 2003 2014- VW T6 Transporter / T6 Caravelle / T6 Multivan 2014 H1 - L1 - sans rail de toit 'C'	1 étrier de 20 cm + 1 étrier de 25 cm
	X822341 Kit VWT5/T6 - Deep Black (conduite à droite)	VW T5 Transporter / T5 Caravelle / T5 Multivan ≥ 2003 ≤ 2014 VW T6 Transporter / T6 Caravelle / T6 Multivan ≥ 2014 Compatibles avec le VW T6 EMPATTEMENT LONG H1 - L1 - Sans rail "C" sur le toit	1 étrier de 20 cm + 1 étrier de 25 cm



ETRIERS DE MONTAGE F45 / F70



Différents kits d'étriers permettant de monter les stores FIAMMA sur tous les camping-cars.

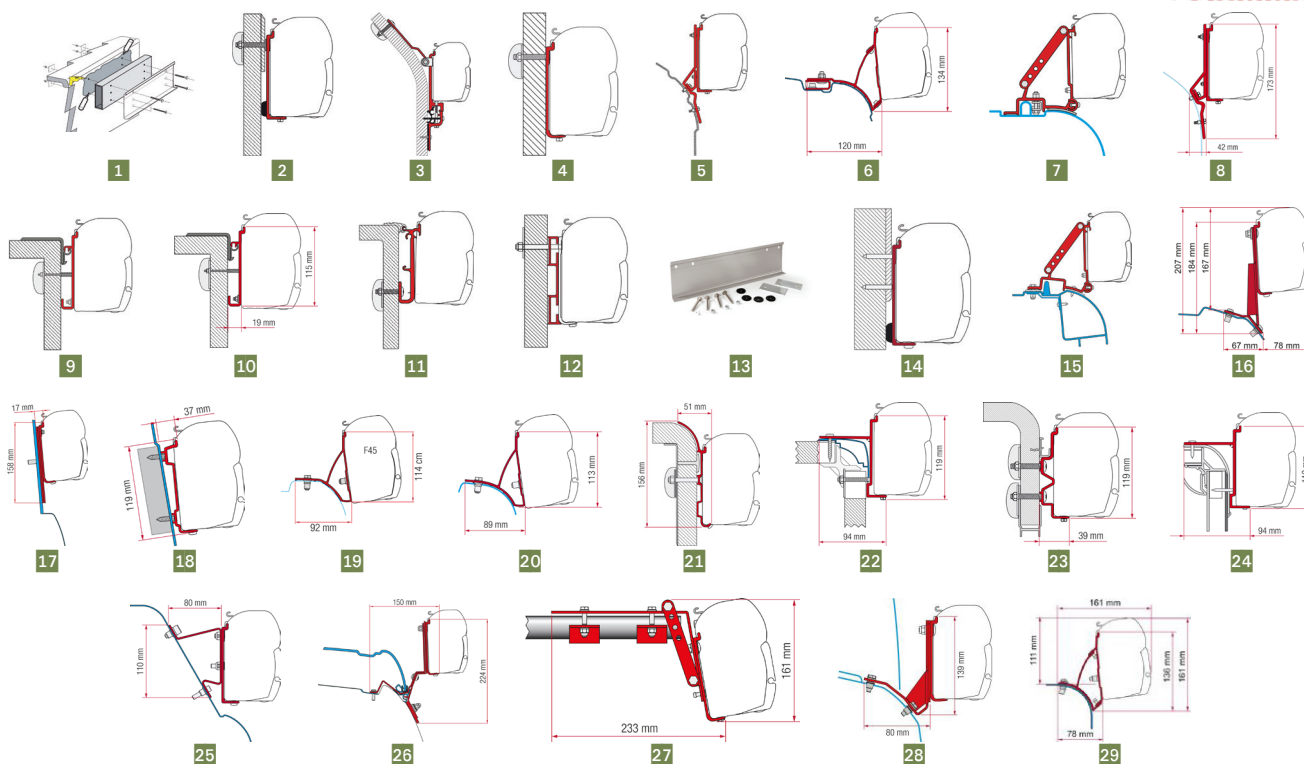

REFERENCE	DESIGNATION	DESCRIPTIF
1 X815899	Kit étriers à coller	Composé de 3 étriers de 50 cm + cales d'épaisseur permettant le montage déporté. Livré avec kit de collage et entretoises. Type de montage : Challenger, Chausson depuis 2010
2 X924258	Kit Challenger Chausson	Eden/Allegro années 2000. 2 étriers de 8 cm et 1 étrier de 40 cm
3 X926869	Kit Eriba Touring	3 étriers de 8 cm
4 X811568	Kit AS 120	2 étriers de 12 cm + 1 étrier de 8 cm (livré de série avec les stores F45)
5 X916344	Kit VW T4 & Lift Roof	2 étriers de 14 cm
6 X819351	Kit VW T5 / T6	2 étriers de 21,5 cm
7 X928862	Kit Fiat Ducato X2-44	2 étriers de 8 cm. Compatible avec les Citroën Jumper et Peugeot Boxer de 2002 à 2006
X813420	Kit Fiat Ducato X2-50	2 étriers de 8 cm. Compatible avec les Citroën Jumper et Peugeot Boxer à partir de 06/2006
8 X819360	Kit Fiat Ducato >84 / Renault Master >98	2 étriers de 14 cm
9 X923608	Kit Rapido série 7-8	2 étriers de 8 cm + 1 étrier de 100 cm
10 X819354	Kit Rapido 9	2 étriers de 8 cm + 2 étriers de 12 cm
11 X924536	Kit Caravan	3 étriers de 13 cm pour la pose sur rail d'auvent
12 X915701	Adaptater D	1 étrier de 8 cm
X813465	Adaptater D	1 étrier de 12 cm
13 X817516	Kit S 400	1 étrier de 40 cm livré avec visserie
14 X817517	Kit Fleurette	1 étrier de 8 cm + 2 étriers de 12 cm
15 X928863	Kit Renault Master 98 et Opel Movano	3 étriers de 8 cm
16 X822326	Kit Ford Transit Custom	2 étriers de 12 cm
17 X819363	Kit Ford Custom Nugget	2 étriers de 12 cm
18 X819352	Kit Ford Transit High Roof / Sprinter	2 étriers de 40 cm
19 X818698	Kit Renault Trafic	2 étriers de 16 cm
20 X819359	Kit Renault Trafic / Opel Vivaro 2001-2014	2 étriers de 16 cm
21 X819353	Kit Bürstner	2 étriers de 12 cm + 1 étrier de 8 cm
22 X819355	Kit Laika Ecovip / Bürstner / Hobby	3 étriers de 15 cm + 1 étrier de 12 cm
23 X819356	Kit Hymercamp / Hobby 2009	3 étriers de 12 cm
24 X819357	Kit Pilote Explorateur	3 étriers de 15 cm
25 X819358	Kit Mercedes Sprinter H3	3 étriers de 8 cm
26 X819362	Kit Mercedes Class V Marco Polo	1 étrier de 12 cm + 1 étrier de 13 cm
27 X819364	Kit Roof Rail	1 étrier de 12 cm. Largeur maxi du Rail 5,5 cm (2 kits minimum pour installer un store)
28 X821916	Kit Fiat Ducato H2, Citroën Jumper H2 ou Peugeot Boxer H2 > 2006	3 étriers de 12 cm

F45S

REFERENCE	DESIGNATION	DESCRIPTIF
29 N X823960	Kit Volkswagen Transporter T5	2 étriers de 21,5 cm



ETRIERS DE MONTAGE F65

Différents kits d'étriers permettant de monter les stores FIAMMA sur tous les camping-cars.

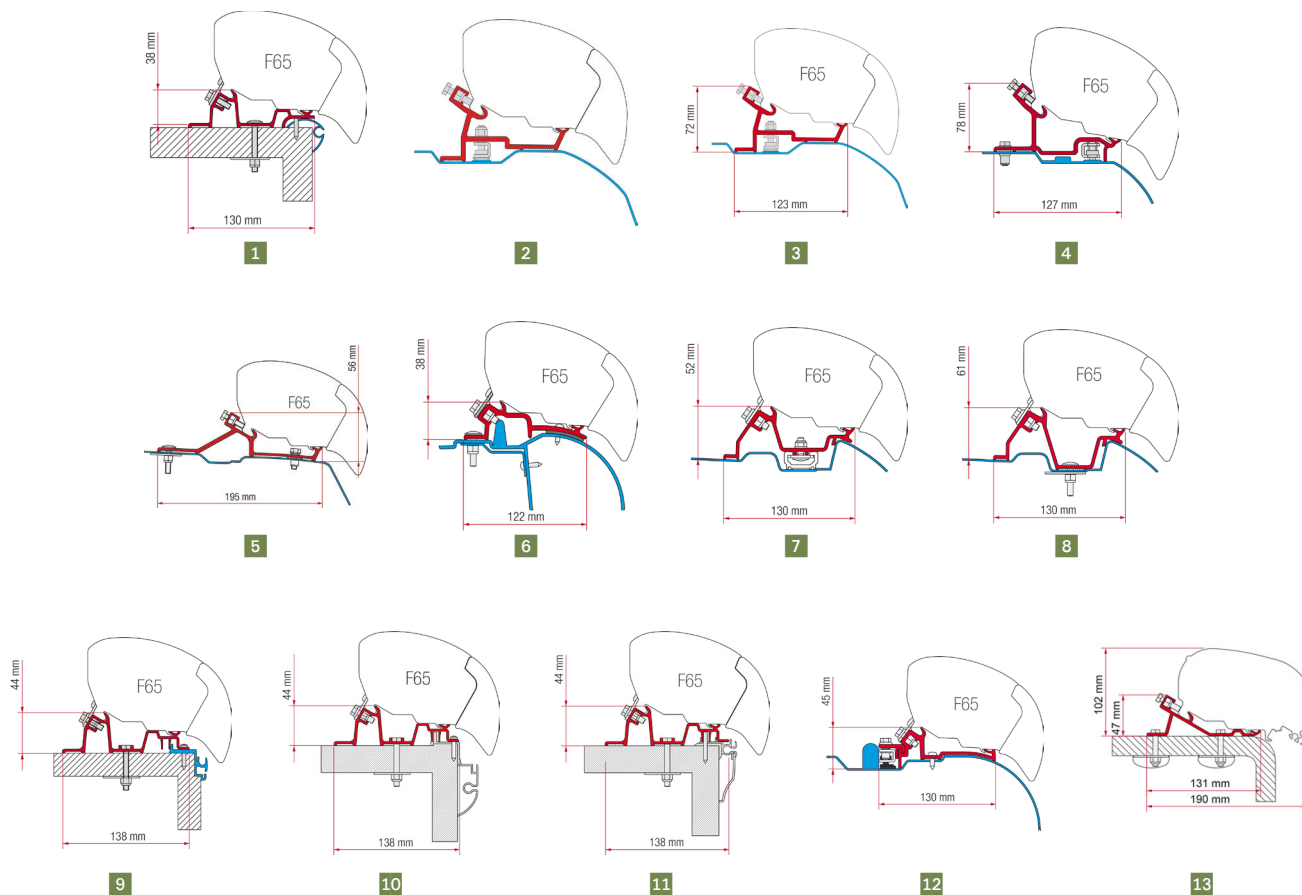

REFERENCE	DESIGNATION	DESCRIPTIF
1 X819374	Kit Caravan Standard	2 étriers de 50 cm + 2 étriers de 30 cm
2 X821854	Kit Fiat Ducato / Citroën Jumper / Peugeot Boxer >06/2006	1 étrier de 12 cm + 1 étrier de 15 cm + 1 étrier de 20 cm
3 X817553	Kit High Roof Super Long Fiat Ducato >06/2006	2 étriers de 26 cm + 1 étrier de 12 cm
4 X819375	Kit Fiat Ducato H3 >06/2006	1 étrier de 20 cm + 1 étrier de 25 cm + 1 étrier de 35 cm
5 X818014	Kit Renault Master H2 / Opel Movano / Nissan >2010	1 étrier de 12 cm + 1 étrier de 44 cm + 1 étrier de 64 cm
6 X819376	Kit Renault Master H2 / Opel Movano / Nissan 1998-2010	2 étriers de 29 cm + 1 étrier de 12 cm
7 X819377	Kit Mercedes Sprinter (Roof Rail) >06/2006	2 étriers de 40 cm + 1 étrier de 12 cm
8 X819378	Kit VW Crafter / Mercedes Sprinter >2006	1 étrier de 12 cm + 1 étrier de 53 cm + 1 étrier de 60 cm
9 X819379	Kit Hobby Excellent	2 étriers de 50 cm + 2 étriers de 30 cm
10 X819380	Kit Hobby Premium	2 étriers de 50 cm + 2 étriers de 30 cm
11 X819381	Kit Caravan Hobby 2009	2 étriers de 50 cm + 2 étriers de 30 cm
12 X819382	Kit Iveco Daily	2 étriers de 15 cm + 1 étrier de 20 cm
13 X822355	Kit Eagle 400	1 étrier de 400 cm



ETRIERS DE MONTAGE F65/80

Différents kits d'étriers permettant de monter les stores FIAMMA sur tous les camping-cars.

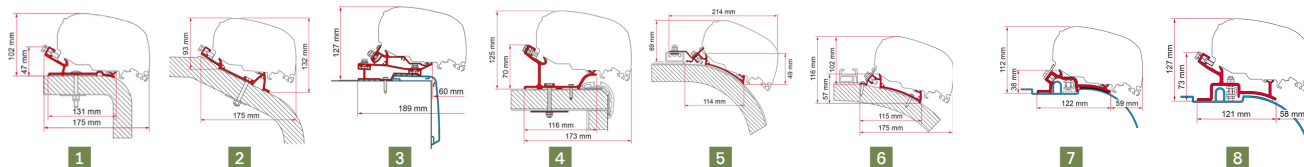

Adaptateur pour Hymer

REFERENCE	DESCRIPTIF
1 X822379	1 étrier de 290 cm
X822380	1 étrier de 320 cm
X822381	1 étrier de 340 cm
X822382	1 étrier de 370 cm
X822383	1 étrier de 400 cm

REFERENCE	DESCRIPTIF
X822384	1 étrier de 450 cm
X822385	1 étrier de 490 cm
X822386	1 étrier de 550 cm
X822387	1 étrier de 600 cm

Adaptateur pour LMC Tec

REFERENCE	DESCRIPTIF
2 X822359	1 étrier de 290 cm
X822360	1 étrier de 340 cm
X822361	1 étrier de 370 cm
X822362	1 étrier de 400 cm
X822366	1 étrier de 600 cm

REFERENCE	DESCRIPTIF
X822363	1 étrier de 450 cm
X822364	1 étrier de 500 cm
X822365	1 étrier de 550 cm

Adaptateur pour Rapido C Line

REFERENCE	DESCRIPTIF
3 X822375	1 étrier de 340 cm
X822376	1 étrier de 400 cm

REFERENCE	DESCRIPTIF
X822377	1 étrier de 425 cm
X822378	1 étrier de 450 cm

Adaptateur pour Carthago Malibu

REFERENCE	DESCRIPTIF
4 X822367	1 étrier de 340 cm
X822368	1 étrier de 400 cm

REFERENCE	DESCRIPTIF
X822369	1 étrier de 450 cm
X822370	1 étrier de 490 cm

Adaptateur pour Rapido Distinction

REFERENCE	DESCRIPTIF
5 X822371	1 étrier de 400 cm
X822372	1 étrier de 450 cm

REFERENCE	DESCRIPTIF
X822373	1 étrier de 490 cm
X822374	1 étrier de 600 cm

Adaptateur pour Carthago Chic Rapido

REFERENCE	DESCRIPTIF
6 X822351	1 étrier de 400 cm
X822352	1 étrier de 450 cm

REFERENCE	DESCRIPTIF
X822353	1 étrier de 490 cm
X822354	1 étrier de 550 cm

Autre modèles d'adaptateurs

REFERENCE	DESIGNATION	DESCRIPTIF
7 X822411	Kit Fiat Ducato /Citroen Jumper / Peugeot Boxer 1994 - 06/2006	2x 20 cm avec profil bas (Low Profile)
8 X822410	Kit Citroën Jumper H2, Fiat Ducato H2, Peugeot Boxer H2	2 étriers de 20 cm
9 X822358	Kit Arca Mobilvetta K-Yacht	3 supports de 15 cm
10 X822345	Kit fixation standard	3 étriers de 20 cm
X822400	Kit Bailey	3 supports de 25 cm
11 X822401	Kit Hobby Easy / Outour / Adria	2 supports de 50 cm + 2 supports de 30 cm
12 X822346	Kit Laika Rexosline / Kreos >09	4 supports de 15 cm
13 X822349	Kit adaptateur pour Laika Kreos ≥ 2005	3 étriers de 15 cm
14 X822350	Kit adaptateur Laika Kreos 21	4 étriers
15 X822348	Kit adaptateur Giottiline/Fendt	3 supports de 15 cm
16 X822417	Support adaptateur Eagle MB Sprinter H2 / VW Crafter Fiamma	1 support de 400 cm
17 X822408	Kit Ducato / Jumper / Boxer > 06	1 étrier de 12 cm + 1 étrier de 15 cm + 1 étrier de 20 cm
18 X822347	Kit Autocruise	3 arrêts de 15 cm
19 X822356	Adaptateur Elddis	1 étrier de 370 cm
X822357	Adaptateur Elddis	1 étrier de 400 cm
20 X822413	Kit Mercedes Sprinter / VW Crafter High Roof	1 étrier de 12 cm + 1 étrier de 53 cm + 1 étrier de 60 cm
21 X822414	Kit VW Crafter Roof Rail	1 étrier de 20 cm + 1 étrier de 30 cm + 1 étrier de 40 cm
22 X822415	Kit VW Crafter H3/L3	1 étrier de 32 cm + 2 étriers de 20 cm
X822416	Kit VW Crafter H3/L3 - Conduite à droite	2 supports de 20 cm + 1 support de 32 cm
23 X822405	Adaptateur Ford Transit H3	1 étrier de 400 cm
24 X822404	Kit Hobby Premium Outour	2 étriers de 25 cm + 2 étriers de 50 cm

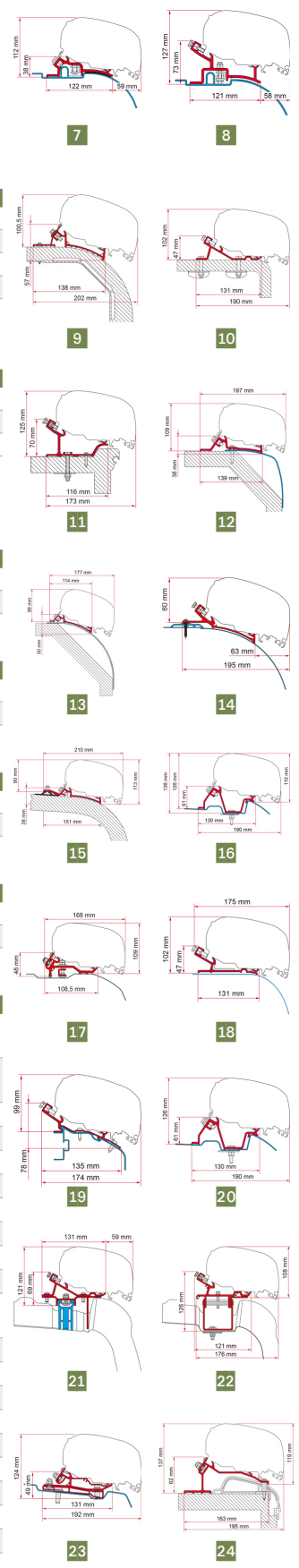

ETRIERS DE MONTAGE F80 / F80S

Différents kits d'étriers permettant de monter les stores FIAMMA sur tous les camping-cars.

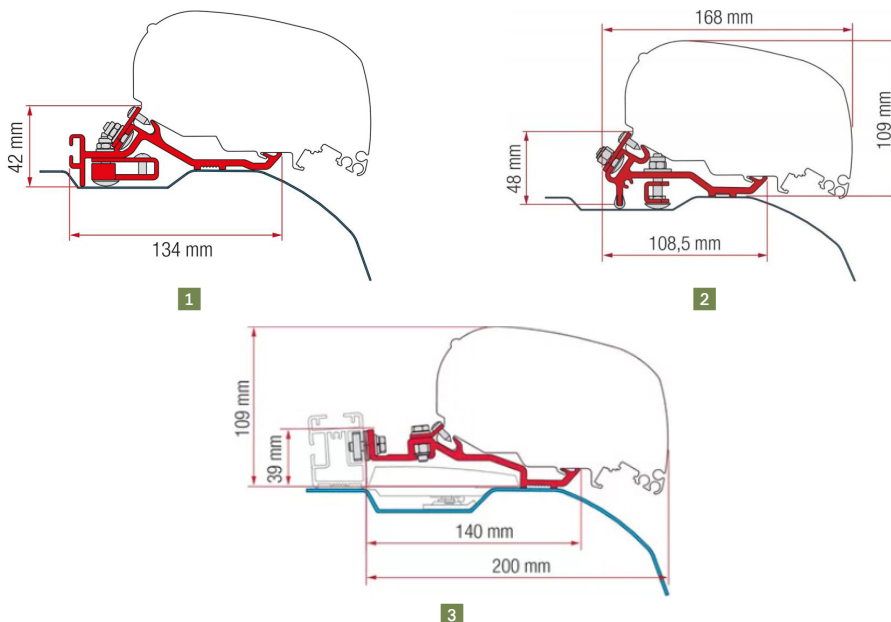

REFERENCE	DESIGNATION	DESCRIPTIF
1 X822409	Kit Ducato / Jumper / Boxer H2 - L4 >2006	2 étriers de 26 cm + 1 étrier de 12 cm
2 X822407	Kit Ducato / Jumper / Boxer Low L2/L3 > 2006	1 support de 12 cm + 1 support de 15 cm + 1 support de 20 cm
X822406	Kit Ducato / Jumper / Boxer Low L2/L3 H2 > 2006	1 étrier de 20 cm + 1 étrier de 15 cm + 1 étrier de 12 cm
3 X822412	Kit Smart Clamp Ducato ≥ 2006	2 supports de 12 cm + 2 supports de 20 cm

MANIVELLES

Manivelles en aluminium ultra légères.

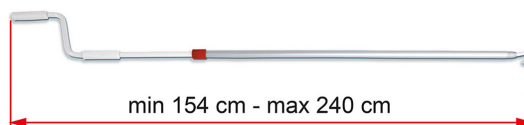

REFERENCE	DESIGNATION	LONGUEUR	POIDS	DESCRIPTIF
1 X822431	Crank Handle Short	51 cm	0,3 kg	Idéale pour mini-vans et véhicules de petit gabarit (livrée de série avec F45s 190 cm et F40Van).
2 X822432	Crank Handle Standard	123 cm	0,4 kg	Idéale pour tous les camping-cars, se raccourcit (livrée de série avec le store F45s jusqu'à 450 cm).
3 X822423	Crank Handle Telescopic	154 à 240 cm	0,7 kg	A poignée fixe, idéale pour camping-cars hauts et stores de toit (livrée de série avec le store F70, F45L, F80s, F65s et F65L).



PRIVACY ROOM POUR F80S

REFERENCE	DESIGNATION	HAUTEUR	LONGUEUR
X822310	Privacy Room S	2,45 m	3 - 3,20 m
X822123	Privacy Room M	2,45 - 2,80 m	3,40 - 4 m
X822311	Privacy Room L	2,80 m	4,25 - 4,50 m



Parois

REFERENCE	DESIGNATION	PANNEAU FRONTAL
X822312	Paroi 20	20 cm
X822313	Paroi 40	40 cm
X822124	Paroi 70	70 cm
X821784	Paroi 100	100 cm
X822314	Paroi 125	125 cm
X822315	Paroi 150	150 cm

SOLETTES

Stores pour le hayon arrière des mini-vans et des fourgons.

Pour une plus grande surface d'ombre, plus d'intimité et de confort à l'arrière du véhicule.

Des solutions idéales pour fourgons et mini-vans viennent enrichir les offres classiques de store/auvent sur les parois latérales afin de tirer le meilleur profit de l'espace disponible utilisable par toute la famille.



REFERENCE	CAS D'EMPLOI	POIDS
1 X822299	FIAT Ducato, CITROËN Jumper, PEUGEOT Boxer H2 >06/2006 et MERCEDES Sprinter H2 de 2006 à 2008	3,3 kg

Montage très rapide, munie de bandes de tissu latérales et d'une fermeture frontale enroulable pour une plus grande intimité. Rafter supérieur et rail pour une mise en tension de la toile. Le double rail se fixe à la gouttière du Ducato, le rafter en aluminium bloque l'ouverture des deux portes arrière mettant ainsi la toile en tension.

Livrée de série avec :

- 1x solette avec bandes latérales et frontale
- 1x rail double en pvc renforcé
- 1x Rafter pour plus de stabilité
- 1x jeu de sangles pour mise en tension
- 1x jeu de piquets

2 X822300	VW T5 / T6	9,8 kg
-----------	------------	--------

Montage très rapide sur hayons standards mais aussi sur hayons déjà équipés de porte-vélos (sans les vélos) en tendant la solette au-dessus du hayon et les sangles élastiques latérales.

Livrée de série avec :

- 1x solette complète pour le hayon arrière avec porte enroulable ou extensible et moustiquaire
- 1x kit de tubes en aluminium d'appui au sol
- 1x jeu de sangles pour mise en tension
- 1x jeu de piquets
- 1x Mega Bag Light

3 X822301		0,7 kg
-----------	--	--------

Deux tubes en aluminium servant à rallonger la porte pour l'utiliser comme store supplémentaire.

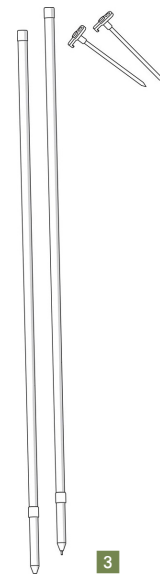



GARAGE PLUS

Système complet à fixer au plancher, le support avec rails montés est relevable lorsqu'il n'est pas utilisé. Livré avec 2 rails Quick et 2 Bike-Block® Pro (1 & 3)

REFERENCE	CHARGE MAXI	POIDS
X926350	60 kg / 4 vélos	5,6 kg



LES + CONSEILS

Pour monter 4 vélos commandez en supplément :
2x X98656-097 (rail Quick) 1x X812666
(Bike-Block 2) et 1x X812664 (Bike-Block 4) p. 429

GARAGE SLIDE PRO BIKE

Rampe multifonction coulissante en aluminium anodisé avec structure porte-vélo pliable. Rail inférieur à fixer au plancher. Plateau supérieur équipé de roulettes nylon sur roulements à billes pour un fonctionnement silencieux et sans effort.

Structure réglable en hauteur de 9 à 13 cm.

Livré avec 2 sangles Strip, 4 blocs coulissants Premium S et 2 coussinets Protection Pads

REFERENCE	CHARGE MAXI	POIDS
X820720	50 kg / 2 vélos	9,9 kg



CARRY MOTO

Composés d'un rail fixe de longueur 1800 mm avec sabot permettant le maintien de la moto ou du scooter et d'un rail mobile servant de rampe d'accès. Livrés avec 2 sangles d'arrimage à cliquet. Le Carry-Moto Pro dispose d'une rampe qui coulisse dans la structure, pour un rangement aisé.

REFERENCE	DESIGNATION	CHARGE MAXI	POIDS
1 X928379	Carry-Moto	200 kg	12,2 kg
2 X817773	Carry-Moto Pro	200 kg	15,4 kg



MOTO WHEEL CHOCK

Dispositifs de blocage de roue pour moto installée en soute.

REFERENCE	DESIGNATION	POIDS
1 X817774	Front	2,4 kg

Livré avec 2 sangles à cliquet. Montage et démontage par vis de fixation. Largeur max. de la roue 18cm.

2 X817775	Rear	2,8 kg
-----------	------	--------

Livré avec rails pour fixation au sol. Montage et démontage facile grâce aux manettes du système d'accrochage. Largeur max. de la roue 15cm





TRIGANO

FAÎTIÈRES TÉLESCOPIQUES À CROCHET

Avec crochet pour Trifix ou pontet

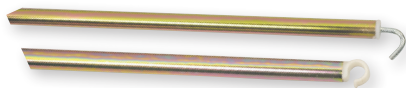

REFERENCE	DIAMETRE	LONGUEUR
X808427	19 / 22 mm	2,5 m
X808423	22 / 25 mm	2,5 m
X808424	22 / 25 mm	2,7 m

FAÎTIÈRES TÉLESCOPIQUES À VENTOUSE

Avec ventouse et fixation MGP

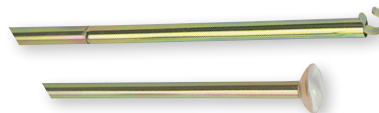

REFERENCE	DIAMETRE	LONGUEUR
X801559	16 / 19 mm	2,2 m
X801560	16 / 19 mm	2,5 m
X800277	19 / 22 mm	2,2 m
X801561	19 / 22 mm	2,5 m
X800119	22 / 25 mm	2,2 m
X801562	22 / 25 mm	2,5 m
X808097	22 / 25 mm	2,7 m

FAÎTIÈRES D'AUVENT À CROCHET

Avec crochet et pince



REFERENCE	DIAMETRE	LONGUEUR	DESCRIPTIF
X814796	22 / 25 mm	1,7 ~ 2,5 m	Galvanisé
X814797	22 / 25 mm	1,7 ~ 2,5 m	Aluminium

MÂTS TEMPÊTE VERTICAUX

Livrés avec collier, coupelle à pointe et fixation MGP

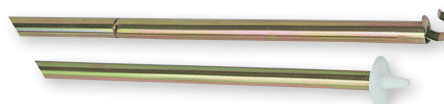

REFERENCE	DIAMETRE	LONGUEUR
X801563	16 / 19 mm	2,2 m
X801564	16 / 19 mm	2,5 m
X800276	19 / 22 mm	2,2 m
X801565	19 / 22 mm	2,5 m
X800118	22 / 25 mm	2,2 m
X801566	22 / 25 mm	2,5 m

MÂTS TEMPÊTE



REFERENCE	DIAMETRE	LONGUEUR	DESCRIPTIF
X814798	25 / 22 mm	1,7 ~ 2,5 m	Galvanisé, avec pied
X814799	25 / 22 mm	1,7 ~ 2,5 m	Aluminium

BARRES ANTI-POCHE

Galvanisées



REFERENCE	DIAMETRE	LONGUEUR
X814800	22 / 19 mm	1,5 ~ 2 m
X814801	22 / 19 mm	1,65 ~ 2,55 m

BARRE BALCON À CLIPS

2 fixations MGP

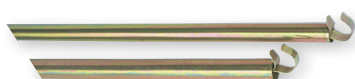

REFERENCE	LONGUEUR
X800278	2,7 m

MÂTS DE TENTE

Galvanisés



REFERENCE	DIAMETRE	LONGUEUR
X814810	19 / 22 mm	1,4 ~ 2 m
X814811	22 / 25 mm	1,7 ~ 2,5 m





CORDES ET CORDEAUX

REFERENCE	DESIGNATION	DESCRIPTIF	
1 X484328	Corde nylon	Ø 5 mm, longueur 15 m	B ★
2 X484330	Corde nylon	Ø 3 mm, longueur 4 m	B ★
3 X814785	Corde nylon	Ø 4 mm, longueur 3 m. Avec tendeur aluminium 3 trous.	
4 X816523	Corde nylon	Ø 2,5 mm, longueur 20 m	
5 X816524	Cordeau coton câble	Ø 3 mm, longueur 15 m	B



TENDEURS DE CORDES

REFERENCE	DESCRIPTIF	
1 X447404	Chicane aluminium	B
2 X818257	Plastique 3 trous	B



ŒILLETS ET BOUTONS PRESSION

Le conditionnement des skin pack est de 10 pièces sauf la X484316 qui est de 5 pièces

REFERENCE	DESIGNATION	DESCRIPTIF	
1 X808147	Œillets	Avec outil à sertir. Ø 18 mm. Coque de 25	
2 X484307B	Œillets plastique	Ø 12 mm pour bâche.	★
3 X813065	Bouton pression	Mâle à visser sur paroi bois ou acier	B ★
4 X813066S	Bouton pression	Femelle	B ★
5 X484316	Tourniquets GM	Laiton jaune avec œillet	B
6 X820645S	Tourniquets TITAN	Laiton nickelé avec œillet.	B ★
7 X820640	Poulie à gorge	En plastique noir	B



↳ **LES + CONSEILS**
Voir aussi pressions Tenax p.141

PIÈCES DE RÉPARATION POUR AUVENTS

REFERENCE	DESIGNATION	DESCRIPTIF	
1 X808557	Ruban jonc	Double. Enduit 1000D nylon, perforé Ø 7 mm. Coloris gris. Vendu au mètre (rouleau = 100 m)	
2 X816522	Glisseur	Pour rideau plastique	B ★
3 X811571B	Vis + écrou	Pour attache auvent Trifix. Skin pack de 10	★

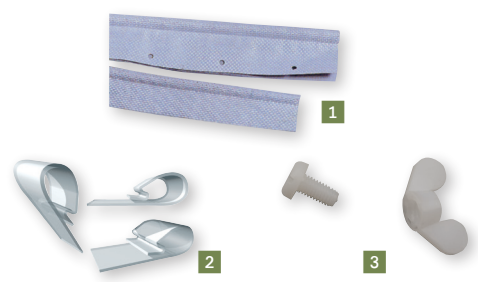



MAGIC ROPE

Set de 4 tendeurs avec fermeture rapide en plastique bleu.

REFERENCE	LONGUEUR
X818382	75 cm



FIXE-BAGAGES TRESSÉ

REFERENCE	DIMENSIONS	DESCRIPTIF
X811924	Ø 8 x 750 mm (extensible à 1500 mm)	8 bras, crochets plastifiés B

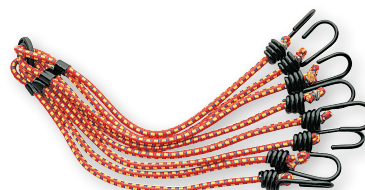

TENDEUR CAOUTCHOUC

Profil en caoutchouc naturel permettant l'arrimage de tout type de chargement, à l'aide de crochets et/ou œillets.

Densité 1,15 g/cm³

Force de traction 97N / 2,5 mm

Elongation jusqu'à rupture 510%

REFERENCE	DESCRIPTIF
X815912	Le rouleau de 10 mètres, en boîte dévidoir



TENDEURS D'AUVENT

REFERENCE	DESIGNATION	DIMENSIONS
1 X816512	Mini Sandow	Ø 4 x 200 mm (extensible à 360 mm) B ★
2 X816513	Bouclette bas de tente	Ø 5 x 100 mm (extensible à 170 mm) B ★

2 crochets multi-usages



TENDEURS ÉCHELLE

REFERENCE	DIMENSIONS	DESCRIPTIF
1 X814787	20 x 115 mm	Avec bouton
2 X814788	20 x 245 mm	Avec bouton



SANGLES

Universelles.

A blocage et déblocage rapide.

Vendus par 2.

REFERENCE	DESCRIPTIF
X820305	Longueur 50 cm
X820306	Longueur 150 cm

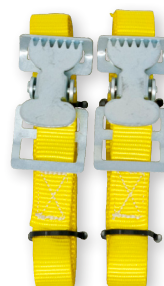



JUPE D'AUVENT

Largeur 50 cm, vendue au mètre

REFERENCE	DESRIPTIF
X800279	Grise



ACCESSOIRES POUR ARMATURES D'AUVENTS



REFERENCE	DESIGNATION	DIMENSIONS	DESRIPTIF	
1 X801569	Pontet	45 mm	CEil Ø 8 mm horizontal. Plastique	B ★
X484306	Pontet	45 mm	CEil Ø 8 mm vertical. Plastique	B ★
2 X814790	Pontet	45 mm	CEil Ø 8 mm horizontal. Aluminium	B
3 X814791	Pontet	45 mm	CEil Ø 8 mm vertical. Aluminium	B
4 X801970	Vis papillon	Ø 6 mm		
5 X811901B	Crochet de suspension	75 mm	Acier. Skin pack de 5	
6 X811904B	Crochet de suspension	8 x 24 x 20 mm	Fil Ø 2 mm. Skin pack de 10	★
7 X811905B	Ressort de solidarisation		Avec outil de pose. Skin pack de 10 ressorts	
8 X35024	Axe	lg. 70 mm	Droit, acier zingué	
9 X36864	Axe	Ø 6 mm, lg. 45 mm	Cintré, acier zingué	
10 X923186	Tendeur Hercule		Pour tendre l'armature d'auvent sans effort. Pour tout diamètre de tube	B ★
11 X807931	Coussinet	Ø 25 mm	Anti-friction pour auvent. Par 2	

CLIPS, COLLIERES ET FIXATIONS

REFERENCE	DESIGNATION	DIMENSIONS	DESRIPTIF	
1 X484310	Clip Feuillard	Ø 19 - 22 mm	Acier à ressorts	
X484311	Clip Feuillard	Ø 22 - 25 mm	Acier à ressorts	B
X800391	Fixation MPG	Ø 25 mm	A bec	B ★
2 X801583S	Pince de fixation	Ø 20 mm	Acier	B
X801584	Pince de fixation	Ø 22 mm	Acier	B ★
X801585S	Pince de fixation	Ø 25 mm	Acier	B ★
3 X811573B	Collier de serrage	Ø 20 mm	Skin pack de 5	★
X811574B	Collier de serrage	Ø 25 mm	Skin pack de 5	★

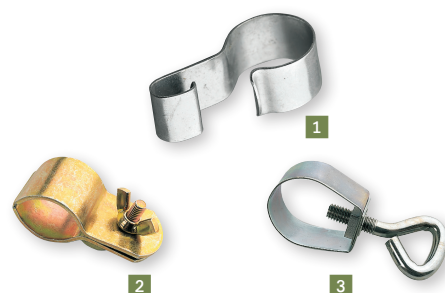



TRIGANO

BRACELETS CAOUTCHOUC

REFERENCE	DESIGNATION	DIMENSIONS	
1 X816521	Bracelet caoutchouc	46 x 3 x 3 mm	B ★
Fenêtre			
2 X816518	Bracelet caoutchouc	160 x 4 x 4 mm	B ★
Intérieur			
3 X808476	Anneau élastique	110 x 5 mm	
PE Noir			
4 X816519	Anneau caoutchouc	110 x 4 x 2 mm	B ★
Double œillet pour volets de fenêtres			
5 X816520	Anneau caoutchouc alvéolé	150 x 20 x 4 mm	B
Tension progressive des bas de tente aux piquets			
6 X814786	Bracelet caoutchouc	80/90 x 5 mm	B ★

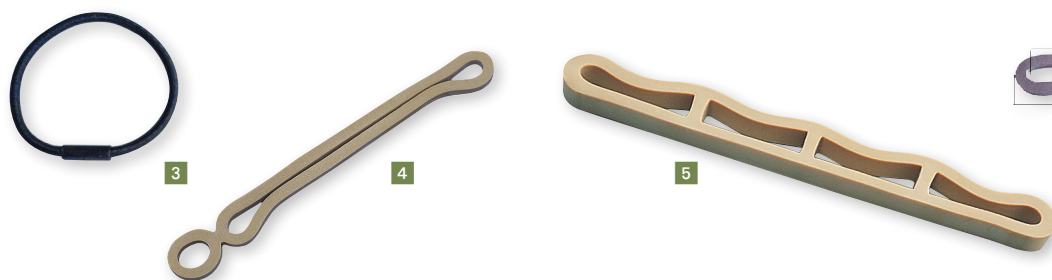
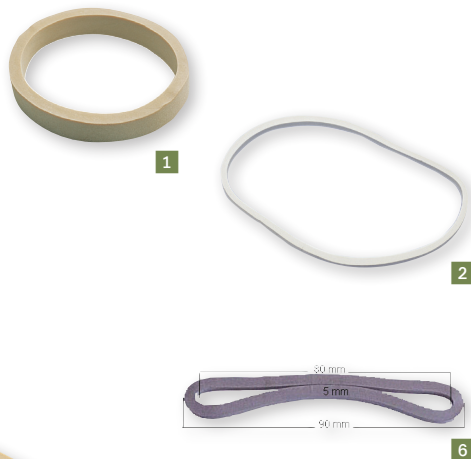

BOUCHONS ET EMBOUTS POUR ARMATURES D'AUVENTS

REFERENCE	DESIGNATION	DIMENSIONS	DESRIPTIF
1 X484303	Bouchon avec crochet	Ø 22 mm	B
X484304	Bouchon avec crochet	Ø 25 mm	B
2 X801580	Embout percé	Ø 20 mm	Pour tube Ø 16 mm
X801581	Embout percé	Ø 22 mm	Pour tube Ø 20 mm
X801582	Embout percé	Ø 25 mm	Pour tube Ø 22 mm
3 X801573	Embout	Ø 16 mm	Plastique de faitière
4 X811906B	Coupelle	Ø 50 mm	Plastique, pour pied de mât. Skin pack de 2
5 X815900	Ventouse		Plastique, avec agrafe B ★
6 X814792	Embout à pointe		Pour tube de 19 mm
X814794	Embout à pointe		Pour tube de 22 mm
X814795	Embout à pointe		Pour tube de 25 mm
7 X801570	Coupelle à pointe	14/16 mm	
X801571	Coupelle à pointe	16/18 mm	
X801572	Coupelle à pointe	18/20 mm	B
8 X484301	Embout conique	Ø 25 mm	B
9 X814793	Ventouse caoutchouc	Ø 75 mm	Pour tube de Ø 22 à 28 mm B



↳ Attelages et accessoires

ATTELAGES UNIVERSELS

La révolution dans le segment des attelages !

Ces attelages sont utilisables sur tout type de châssis : leur largeur est réglable jusqu'à 1500 mm.

Ils s'adaptent sur toutes les rallonges de châssis et sont également compatibles avec les châssis Al-Ko.

L'assemblage est très facile et ne nécessite aucun perçage.

Porte-à-faux maximum 400 mm (distance entre le dernier point d'ancrage sur châssis et le pare-chocs).

Livré avec certificat d'homologation CE.

Prévoir en supplément le faisceau (multiplexé ou traditionnel) ainsi que les rallonges de châssis le cas échéant.

Les plaques de montage additionnelles (pour rabaisser le montage en cas de besoin) sont livrées séparément.



REFERENCE	DESIGNATION	POIDS
1 X815897	Boule fixe	37 kg
2 X815898	Boule amovible	45 kg
3 X818063	Plaques de montage	

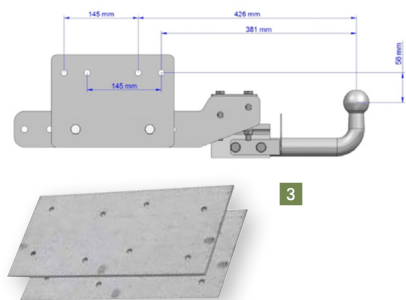

↳ **LES + CONSEILS**

Besoin de conseils techniques ?
Des questions sur une identification, un prix,
un délai, une disponibilité sur un attelage ?
N'hésitez plus à contacter notre service
spécialisé au 03 23 91 61 57.



AUTRES ATTELAGES

Livrés avec la traverse, la boule d'attelage, les rallonges et les renforts de châssis.

REFERENCE	CAS D'EMPLOI	DESCRIPTIF
X818195	Châssis Fiat Ducato	Montage intérieur
X818360	Châssis Fiat Ducato	Montage extérieur
X818710	Fiat 2-30 / 2-44 et Peugeot / Citroën <2006	



RALLONGES DE CHÂSSIS

Longueur maxi 1750 mm

Pour les véhicules non référencés : nous consulter

REFERENCE	CAS D'EMPLOI	POIDS
X813479	Fiat Ducato X2-50 (>07/2006) : plancher et châssis	29 kg
X813472	Ford Transit : plancher cabine	25 kg
X813473	Ford Transit : châssis cabine	25 kg



↳ **LES + CONSEILS**

De nombreux camping-cars sortent d'usine sans
modification du châssis, rendant impossible le
montage de tout attelage ou porte-moto. Avec
les différentes versions proposées vous pourrez
préparer le châssis de tout véhicule porteur actuel



FAISCEAUX

L'installation d'un système de branchement simplifié (SBS) dans votre véhicule le protège contre les courts-circuits et autre dysfonctionnement de la remorque. Il est particulièrement adapté aux véhicules multiplexés. Le boîtier SBS est conçu de telle sorte qu'il protège les systèmes électroniques du véhicule de tout retour dû à un défaut électrique de la remorque. Le boîtier SBS est préprogrammé lors de sa production pour permettre le branchement sans outil spécifique sur le véhicule.

Connexion directe sur les connecteurs véhicules.

REFERENCE	CAS D EMPLOI
X820406	Ford Transit
X821941	Fiat Ducato X2-50 / Citroën Jumper / Peugeot Boxer



↙ **+ PRODUIT**
Garantie 2 ans !

FAISCEAUX MULTIPLEXÉS

Compatibles avec la technologie du multiplexage, spécialement conçus pour les camping-cars (longueur de câble, étanchéité...).

REFERENCE	CAS D EMPLOI	POIDS
X1628321	Faisceau FIAT X250 Universel 06/2006 - jusqu'à 2021	3 kg
X814486	Ford Transit (de 09/2006 à 08/2014)	2 kg



SMART RAIL

Avec rail de coffre, la sangle de fixation au guidon, la rampe de chargement, les accessoires de fixation et le manuel de montage et d'installation.

REFERENCE	VERSION	CHARGE MAXI	POIDS
X819427	Manuel	1 scooter (150 kg)	
X818899	Electrique	1 scooter (150 kg)	12 kg

Avec rail de coffre avec mécanisme de chargeur électrique (12 V)



 Attelages et accessoires

PORTE-MOTOS FINDUS

Porte-moto tout aluminium offrant différentes configurations sur une même base technique. Montage universel : il dispose d'une homologation européenne par type.

Les avantages :

- Le plus léger de sa catégorie
- Fabrication en aluminium : ne craint pas le sel, pas de problème de rouille
- Charge maximum utile : 150 kg (dans la limite du PTAC autorisé)
- Hauteur de chargement réduite
- Facilement démontable
- Livré avec barre de fixation et kit d'arrimage pour protéger le véhicule

Le montage sur le véhicule peut nécessiter des rallonges de châssis pour compléter/renforcer le châssis d'origine ; nous consulter.



REFERENCE	VERSION	CHARGE MAXI	POIDS
1 X817204	Findus	1 moto (150 kg)	25 kg
2 X817205	Findus Pro	1 moto et 2 vélos (150 kg)	31 kg
3 X817206	Findus 4.0	4 vélos (80 kg)	27 kg

PORTE-VÉLOS CAVUS

Permet de supporter 2 vélos ou 2 vélos électriques.

Veuillez vous assurer auprès de votre fabricant de véhicule des limites autorisées en termes de charge transportée.

REFERENCE	CAS D EMPLOI
X818717	Fourgon (porte-à-faux long)



PORTE-SCOOTER PORTO

Porte charge en acier et en aluminium complet pour le transport d'un scooter avec 2 cales, 3 sangles de serrage, la protection de la barre contre les frottements et 1 rampe de chargement. Veuillez vous assurer auprès de votre fabricant de véhicule des limites autorisées en termes de charge transportée.

REFERENCE	CHARGE MAXI	POIDS
X818839	1 scooter (150 kg)	41 kg

